

**DISTANCES ET NOMBRE POSTES MAXIMUM INTERPHONE**

	Nbre max de postes	A	B	A + B	C	CONSEIL DE TOUTES LES PRESSIONS DE LA S.E.S.C.		
						D	E	F+G
Câble URMET REF : 1083/90	127	50m	200m	200m	200m	800m	5m	200m
SYTI 0,8mm ou 0,8mm	64	50m	150m	150m	100m	600m	5m	/
CATS UTP	64	50m	125m	125m	100m	800m	5m	/
HVV05-F 1,5mm²	127	50m	125m	125m	50m	300m	5m	/
Câble 1mm²	32	50m	75m	75m	50m	150m	5m	/

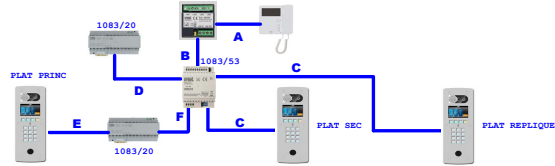

**MATERIEL UTILISABLE SUR CE TYPE D'INSTALLATION :**

- PLAQUE DE RUE VIDEO 2VOICE:

REF : D83I  
OU REF : D83IG  
OU REF : D83IGLPP  
OU REF : D83IGLPPT  
OU REF : D83IGPT  
OU REF : D83ILPP  
OU REF : D83ILPPT  
OU REF : D83IPT  
OU REF : D83IZG  
OU REF : D83IZGLPP



- CARTE RELAIS :

REF : C83/2R



- CÂBLE BUS 2VOICE:  
REF : 1083/90 (100m)  
OU REF : 1083/95 (500m)



- CENTRALE :

REF : VIT2SPLUS



- ALIMENTATION BUS 2VOICE:  
REF : 1083/20



- DISTRIBUTEUR COLONNE  
REF : 1083/55 (4 sorties)  
OU  
REF : 1083/57 (8 sorties)



- POSTES  
REF : 1183/4  
OU REF : 1183/5  
OU REF : 1183/7



- BOUTON DE SORTIE  
REF : BA/OF/90LH ou BPZGML



- ALIMENTATION GÂCHE/VENTOUSE  
REF : AL12/2DIN



Le schéma n'est valable qu'avec les références produits indiquées. Pour toute modification, veuillez prendre contact avec le service technique.

**DISTANCES CONTROLE ACCES VIT2SPLUS**

	Alim Centrale	Alim Ventouses	Box Plat Sec (BP+ BP-)	Bouton sortie (BP+ BP-)
Câble URMET REF : 1083/90	50m	50m	/	/
Câble 1mm²	50m	50m	/	/
HVV05-F 1,5mm²	100m	100m	/	/
SYTI 0,8mm	25m	25m	100m	100m



Le carter doit être relié à la terre en utilisant l'écrou de fixation prévu à cet effet.

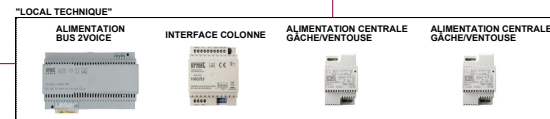
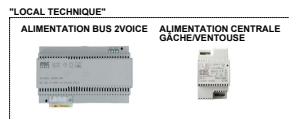
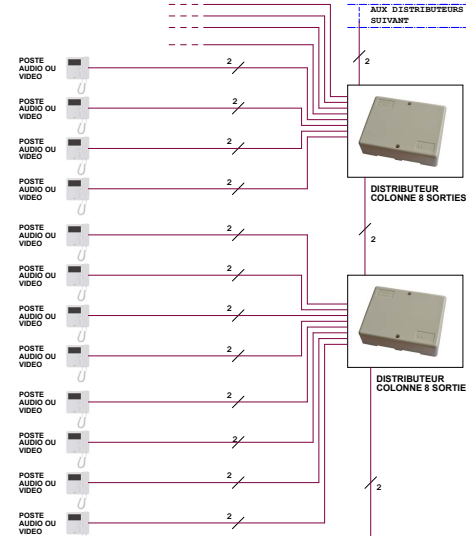

Placer le carter à la terre



Placer le carter à la terre



Placer le carter à la terre

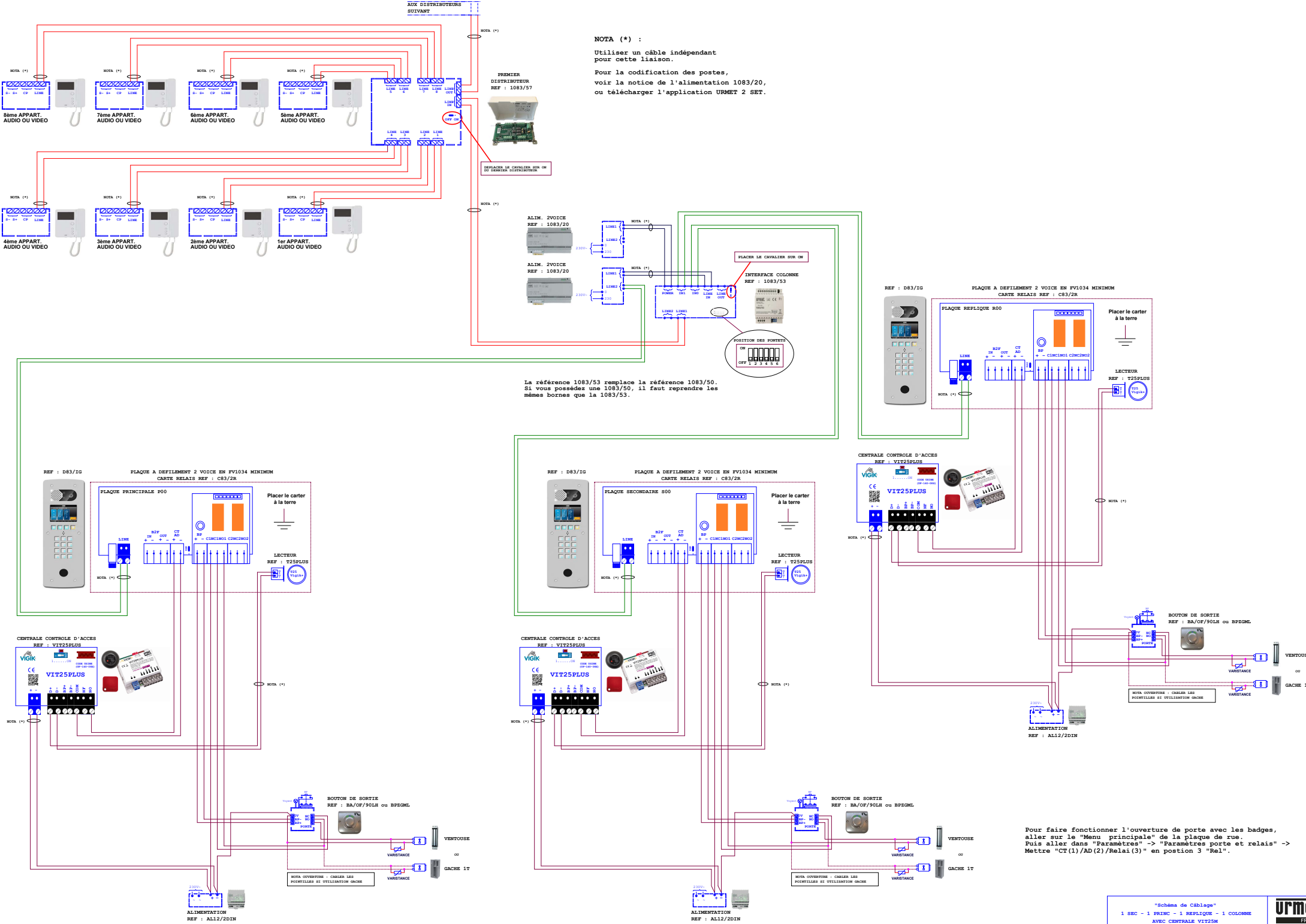

NOTA (\*) :  
 Utiliser un câble indépendant pour cette liaison.  
 Pour la codification des postes, voir la notice de l'alimentation 1083/20, ou télécharger l'application URMET 2 SET.

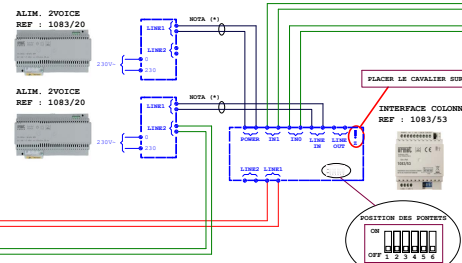

La référence 1083/53 remplace la référence 1083/50. Si vous possédez une 1083/50, il faut reprendre les mêmes bornes que la 1083/53.

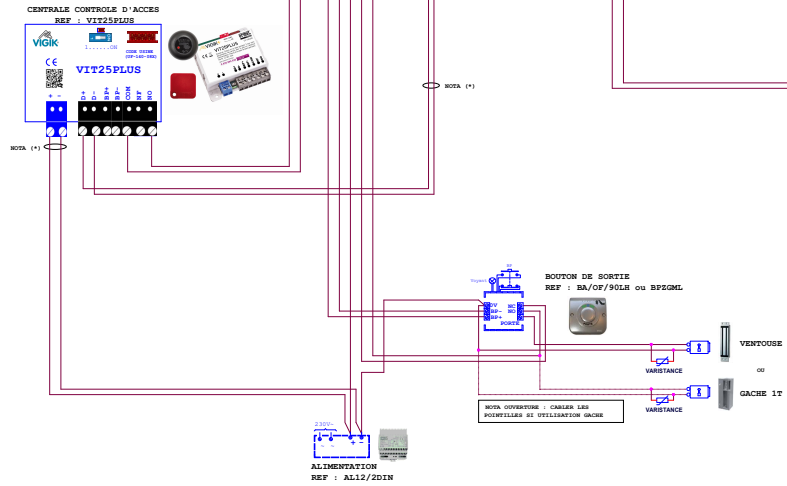
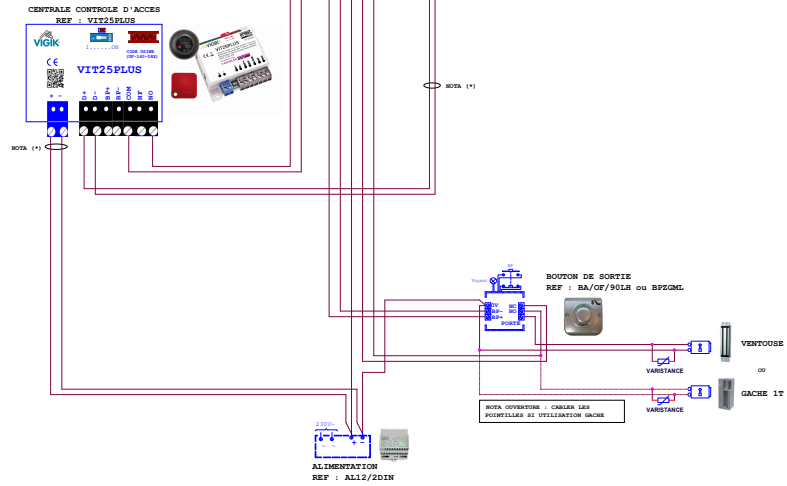
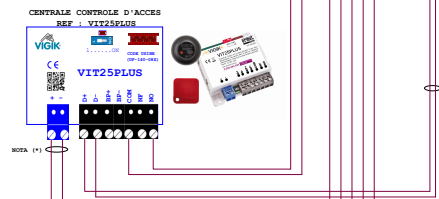
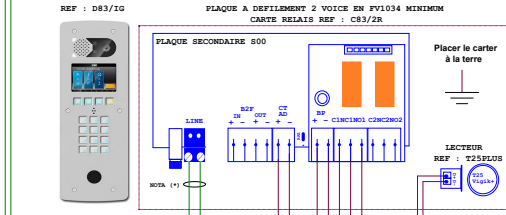
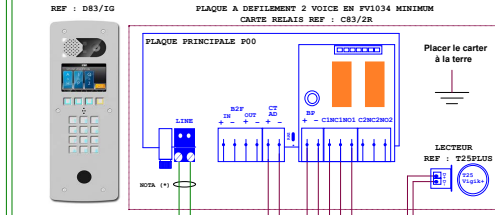
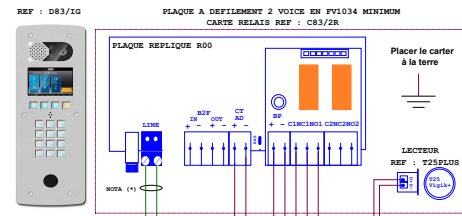

Pour faire fonctionner l'ouverture de porte avec les badges, aller sur le "Menu principale" de la plaque de rue. Puis aller dans "Paramètres" -> "Paramètres porte et relais" -> Mettre "CT(1)/AD(2)/Relai(3)" en position 3 "Rel".